



HL



Foto: HL541

## HL541(I) Primus **blue** Сифон за душ

[www.hl.at](http://www.hl.at)

[www.hlhaus.at](http://www.hlhaus.at)

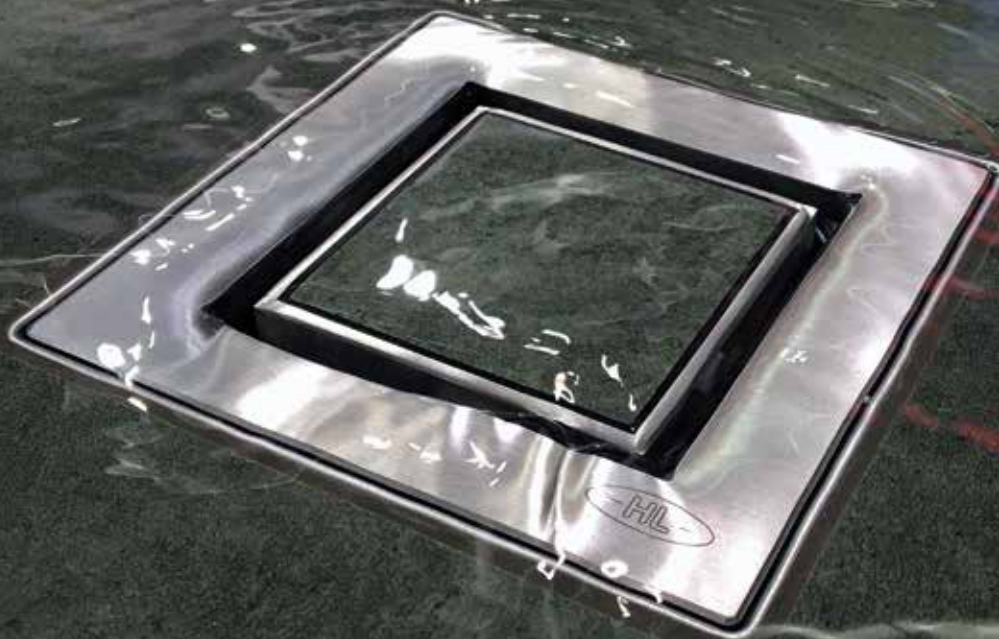
[www.schoenerduschen.at](http://www.schoenerduschen.at)

# HL541(I) Primus **blue** Сифон за душ

Малкият брат на вече познатия сифон за душ-пространството HL540 „Primus Drain“ впечатлява не само с всички известни досега предимства, но и със **значително по-малка монтажна дълбочина (62мм!)**:

- Монтажна дълбочина: от 62 мм до 230 мм: идеалното решение както за ремонти, така и за ново строителство.
- Фиксиране на тялото към бетонната плоча с три монтажни скоби + винтове; шаблон улеснява правилното позициониране.
- Настройката на подовия сифон е възможна и след закрепване към основата. След полагане на замазката, стърчащата част на сифона се изрязва.
- Хидроизолационна гарнитура: тази част от комплекта се монтира също лесно, без инструменти, но осигурява сигурна връзка с хидроизолацията.
- Klick-Klack: рамка от неръждаема стомана.
- Primus blue: ХИБРИДЕН воден затвор срещу каналните миризми, хидравличен и механичен. Осигурява и срещу подприщване: Primus blue предотвратява връщането на вода от канализацията до 50 см. Водният затвор се изважда лесно: удобния и пълен достъп до канализацията чрез пружина за почистване, дава на инсталатора нужната сигурност, за да се гарантира на ползвателя на банята функционалност на сифона в продължение на години.
- Перфектна хигиена: водният затвор (вкл. сито) може да се изважда и под течаща вода редовно да се почиства при малък разход.
- Дизайн: при по-високи изисквания за визия, предлагаме вариантите HL541i (“Individuell”, с капак за индивидуална плочка) и HL541Q (Quadra) една елегантна и същевременно изгодна алтернатива към традиционните отводнителни решения като например линейните сифони.

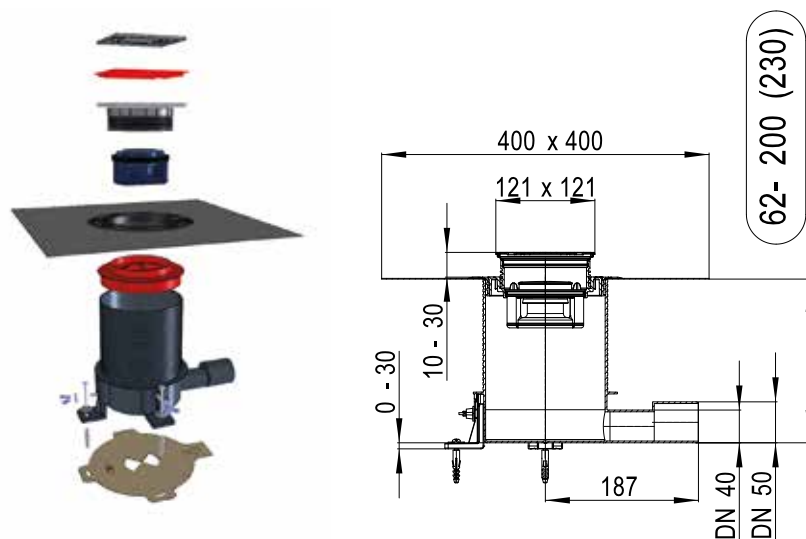

## Техническа информация

Строителна дълбочина: 62 мм до 230 мм

Дебити: HL541i: 0.5 l/s, HL541Q: 0,45 l/s)

Размери на капак: 115 x 115 мм

# Primus **blue** воден затвор - начин на действие



„Primus **blue**“ – ХИБРИДЪТ-воден затвор за подови сифони от HL - механичен + хидравличен. Спира проникването на канални миризми при ВАКУУМ, ПОВИШЕНО НАЛЯГАНЕ и при ИЗСЪХВАНЕ



При протичане на водата от душа поплавъка (a) се повдига от водното налягане

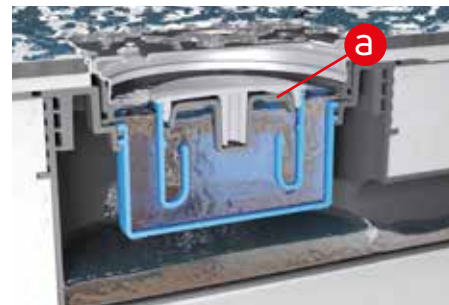

При отворен поплавък (a) водата може да протича безпрепятствено

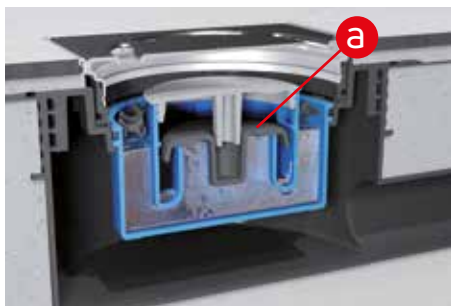

Ако подаването на вода е спряно, поплавъка (a) затваря леглото на вентила и така водния затвор остава в сифона

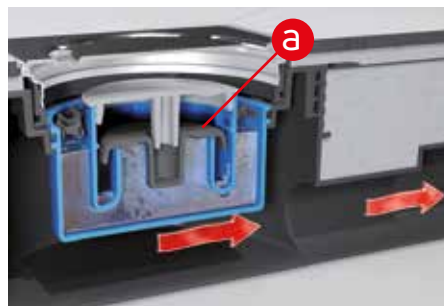

При вакуум от канализацията, водния затвор заедно с теглото на поплавъка (a) предотвратяват изпразването на сифона

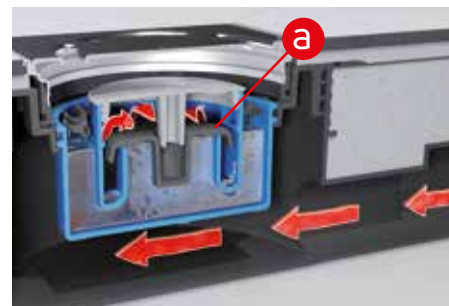

При повишено налягане от канализацията, поплавъка (a) се притиска към леглото на вентила и така предотвратява излизането на канални газове. Друго предимство е и осигуряване срещу водно подприщване

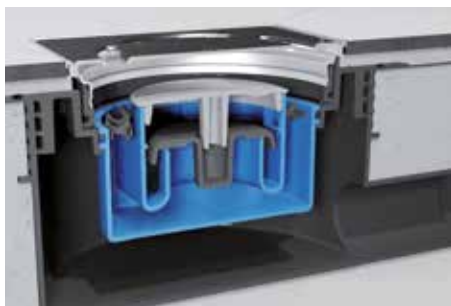

В сухо състояние, причинено напр. от по-дълго неизползване на сифона или наличие на подово отопление, механичният затвор спира продължително проникването на канални миризми

 Primus **blue**



# HL541 Дизайнерски варианти

*HL541 Изпълнения с различни  
дизайнерски капаци*

## HL541

Стандартната решетка в продължение на много години е известна и популярна, лесна и евтина; Рамка Klick-Klack; Кражба на решетката без инструменти е невъзможна!



## HL541I (Individuell)

Вгражда се плочка по желание; Рамка Klick – Klack; Кражба на решетката без инструменти е невъзможна!



## HL541Q (Quadra)

Класически, квадратен дизайн в модерно изпълнение от неръждаема стомана; Рамка Klick – Klack; Кражба на решетката без инструменти е невъзможна!



HL Hutterer & Lechner GmbH  
Brauhausgasse 3-5, A-2325 Himberg, Austria  
T: +43 / (0)2235 / 862 91-0  
F: +43 / (0)2235 / 862 91-31  
office@hl.at  
www.hl.at